

MINI ESCAVATORI



Concrete solutions. Always.

12zT

14sR

Peso operativo 1.160 - 1.185 kg
Potenza massima 10,2 kW - 13,7 HP

Peso operativo 1.230 - 1.255 kg
Potenza massima 10,2 kW - 13,7 HP

 **EUROCOMACH®**

COME LE GRANDI MA PIÙ PICCOLE.

Compatti ma incredibilmente stabili, 12ZT (girosagoma con carro allargato) e 14SR (raggio di rotazione posteriore ridotto) sono progettati per performance eccellenti in qualunque cantiere, soprattutto interno.



Sottocarro e lama hanno dimensioni davvero compatte e, grazie al carro allargabile da 790 a 1.050 mm, queste macchine possono attraversare anche i passaggi più stretti.

790 mm

1050 mm

12ZT non ha sporgenza posteriore, la zavorra rimane all'interno dell'ingombro dei cingoli permettendo all'operatore di lavorare in totale tranquillità anche in spazi ridotti.



Semplicemente rimuovendo due viti, è possibile ribaltare all'indietro il roll-bar, operazione che permette di spostarsi con estrema facilità anche attraverso spazi ad altezza ridotta. Entrambi i modelli sono equipaggiati con roll-bar e, in aggiunta, equipaggiabili con tettuccio ABS dotato di vano porta oggetti.



GIROSAGOMA

Il posto guida è stato studiato per massimizzare il comfort dell'operatore: comandi servoassistiti, appoggia polsi ergonomici e tanto spazio per le gambe.



COMODITÀ, SICUREZZA E FUNZIONALITÀ: FINALMENTE INSIEME.



Entrambi i modelli dispongono di due modalità di traslazione: la prima marcia con velocità ridotta e alta forza di spinta, la seconda marcia per maggiore velocità di trasferimento; il tutto controllato da un pratico pulsante posto sopra la leva della lama reinterro. La traslazione è controllabile attraverso leve d'avanzamento e pedali integrati.

L'apertura laterale del bracciolo sinistro, caratteristica che rende queste macchine uniche, non intralcia in nessun modo la salita e la discesa dell'operatore.



OGNI COMANDO NELLE TUE MANI.

Lavorare non è mai stato così rilassante. Grazie all'attenta progettazione, la postazione lavoro non è solo spaziosa ma anche confortevole: i joystick laterali con appoggia polsi ergonomici garantiscono ottima manovrabilità e riducono l'affaticamento dell'operatore.

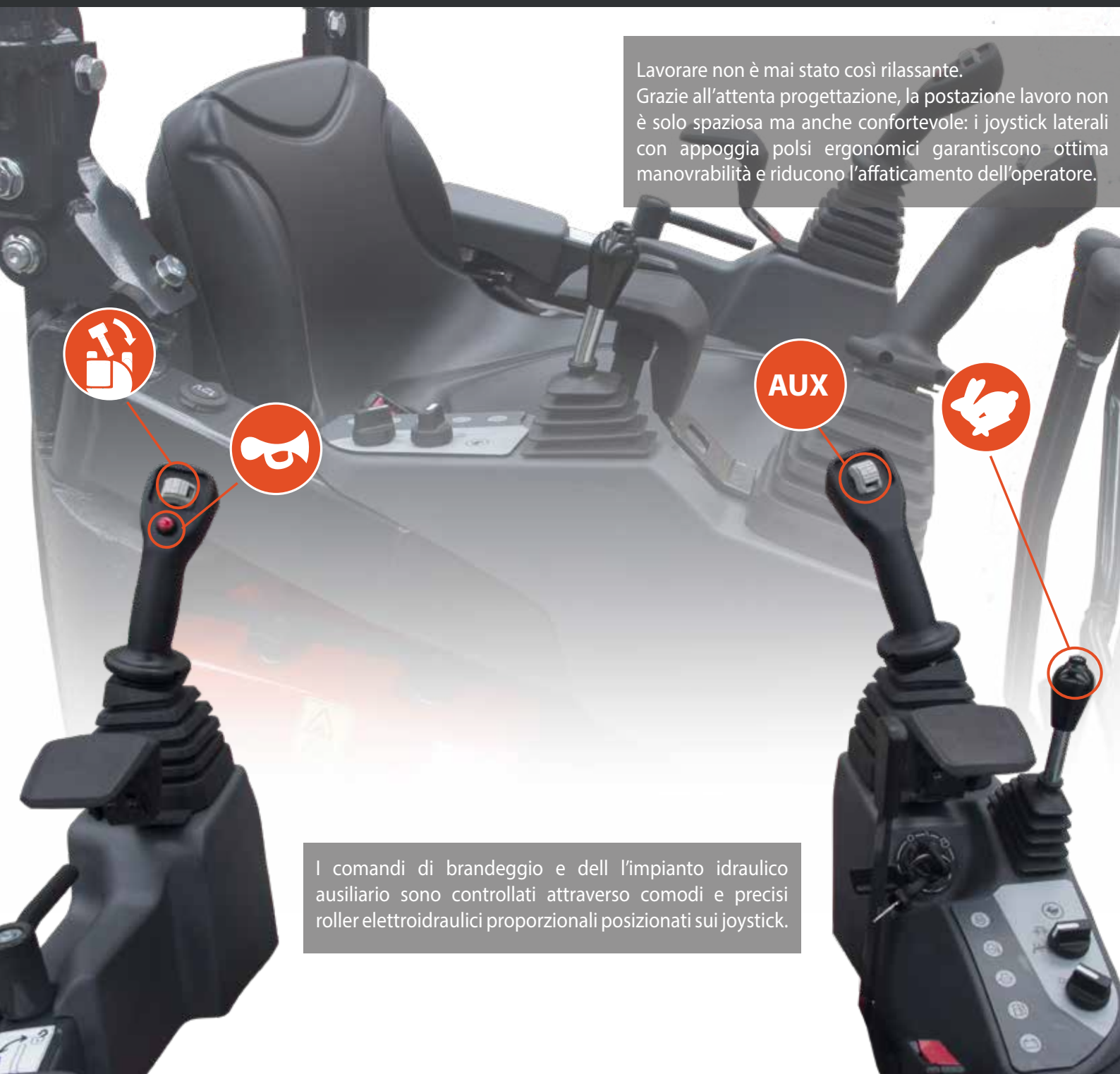

I comandi di brandeggio e dell'impianto idraulico ausiliario sono controllati attraverso comodi e precisi roller elettroidraulici proporzionali posizionati sui joystick.

VISIBILITÀ

Grazie al particolare design, i montanti del rollbar sono sul retro della macchina, questo permette all'operatore di controllare perfettamente tutto lo spazio circostante.

La versione con tettuccio ABS inoltre, è equipaggiabile con due fari lavoro supplementari a LED che si aggiungono a quello, di serie, sul braccio: massima visibilità anche nei cantieri con scarsa illuminazione.



FARI DA LAVORO

Il potente faro a LED, installato di serie sul braccio, ottimizza la visibilità anche in caso di scarsa illuminazione.



SICUREZZA

Cinture di sicurezza e struttura roll bar certificate ROPS, TOPS e, se equipaggiati con tettuccio e griglia di protezione, FOPS livello 1 garantiscono totale sicurezza al posto guida, anche in caso di incidente.

SICUREZZA, AFFIDABILITÀ E PERFORMANCE.

La pompa a portata variabile, standard su 14SR e optional su 12ZT garantisce sempre la giusta potenza: movimenti più fluidi ed estrema reattività ai comandi dell'operatore.

EFFICIENZA E CONSUMI

Il cuore dell'escavatore è l'efficiente motore Kubota D722 - Stage 5, progettato e costruito per ottimizzare le performance e ridurre i consumi di carburante. I lunghi intervalli di manutenzione programmata contribuiscono all'efficienza economica, riducendo i costi e i fermi macchina.



UN TRASPORTO ACCESSIBILE A TUTTI.



Il trasporto è uno dei punti di forza del 12ZT e 14SR. Grazie al peso contenuto questi escavatori si caricano anche su autocarri con bassa portata, lasciando spazio per altri accessori.

LA MANUTENZIONE NON E' MAI STATA COSÌ SEMPLICE.



Pratico e veloce, il ribaltamento del gruppo sedile permette di accedere ai servizi in pochissimi secondi e grazie al fermo meccanico di bloccaggio la manutenzione è in totale sicurezza.



La maniglia laterale consente di sollevare e richiudere cofano e sedile con estrema facilità.



ACCESSIBILITÀ

Il cofano ribaltabile si solleva con un singolo semplice gesto.

LO SPAZIO AI SERVIZI.

Il serbatoio del carburante, integrato nella zavorra posteriore, un marchio di fabbrica degli escavatori Eurocomach, rende l'accesso agli altri componenti incredibilmente facile.



ACCESSIBILITÀ

Accessi comuni o dedicati rendono ogni operazione di manutenzione semplice e veloce.

L'apertura del capiente serbatoio gasolio e la zona servizi sotto il sedile, oltre ad agevolare il controllo e la pulizia, offrono un'agile accessibilità a tutti i filtri del motore termico (gasolio, olio ed aria) in aggiunta ai raccocchi del liquido raffreddamento e olio motore.

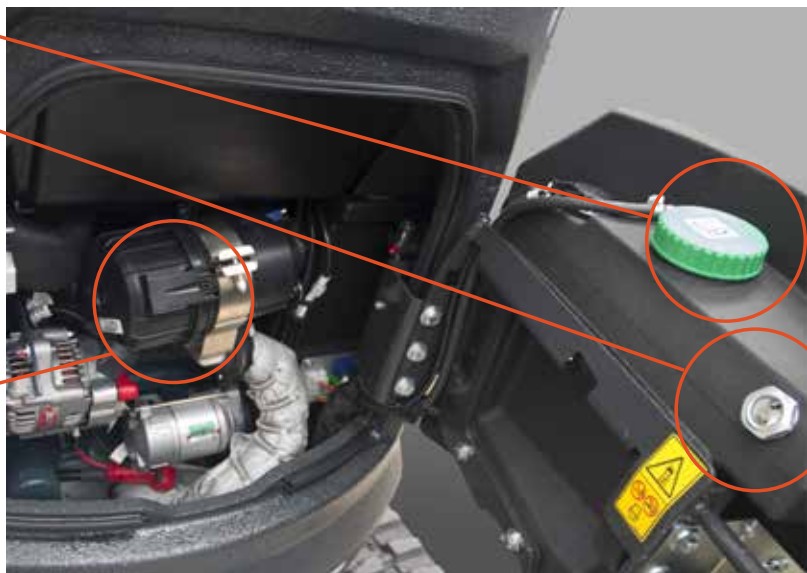

In linea con le recenti normative, il 12ZT ed il 14SR sono dotati di un alloggio porta manuale facilmente accessibile, inserito su un cofano con apertura e chiusura rapida.



Batteria e fusibili sono posizionati all'interno di un apposito vano posto sulla parte laterale della macchina.



SERBATOIO INTEGRATO

Il valore aggiunto del 12ZT e del 14SR è il serbatoio gasolio integrato nella zavorra posteriore, che rende queste macchine uniche nella loro categoria.

L'IMPORTANZA DI ESSERE AFFIDABILE.

AFFIDABILITÀ

Progettato e testato per alte performance con costante affidabilità.

La definizione dei materiali, la selezione dei componenti e la progettazione delle strutture sono state realizzate per superare i test di lavoro più stressanti e gravosi.

Tra questi spiccano la colonna di rotazione in fusione, le protezioni del cilindro di sollevamento e della lama che aumentano l'efficienza e la durata del prodotto.



PERFORMANCE

EUROCOMACH CONFIGURATION SUPPORT (ECS): INFINITE POSSIBILITÀ DI PERSONALIZZAZIONE.

UTILITÀ E SERVIZI

Ascoltiamo ogni vostra singola esigenza per potervi così proporre la migliore soluzione di macchina possibile. Consideriamo i nostri prodotti non delle semplici macchine ma le migliori opportunità per i nostri clienti.

Tra i servizi forniti, sono disponibili:

- Verniciatura personalizzata
- Predisposizione linee ausiliarie personalizzate per tipologia e quantità
- Attrezzature aggiuntive

Le numerose configurazioni disponibili permettono di fare la scelta migliore in relazione al lavoro da eseguire.

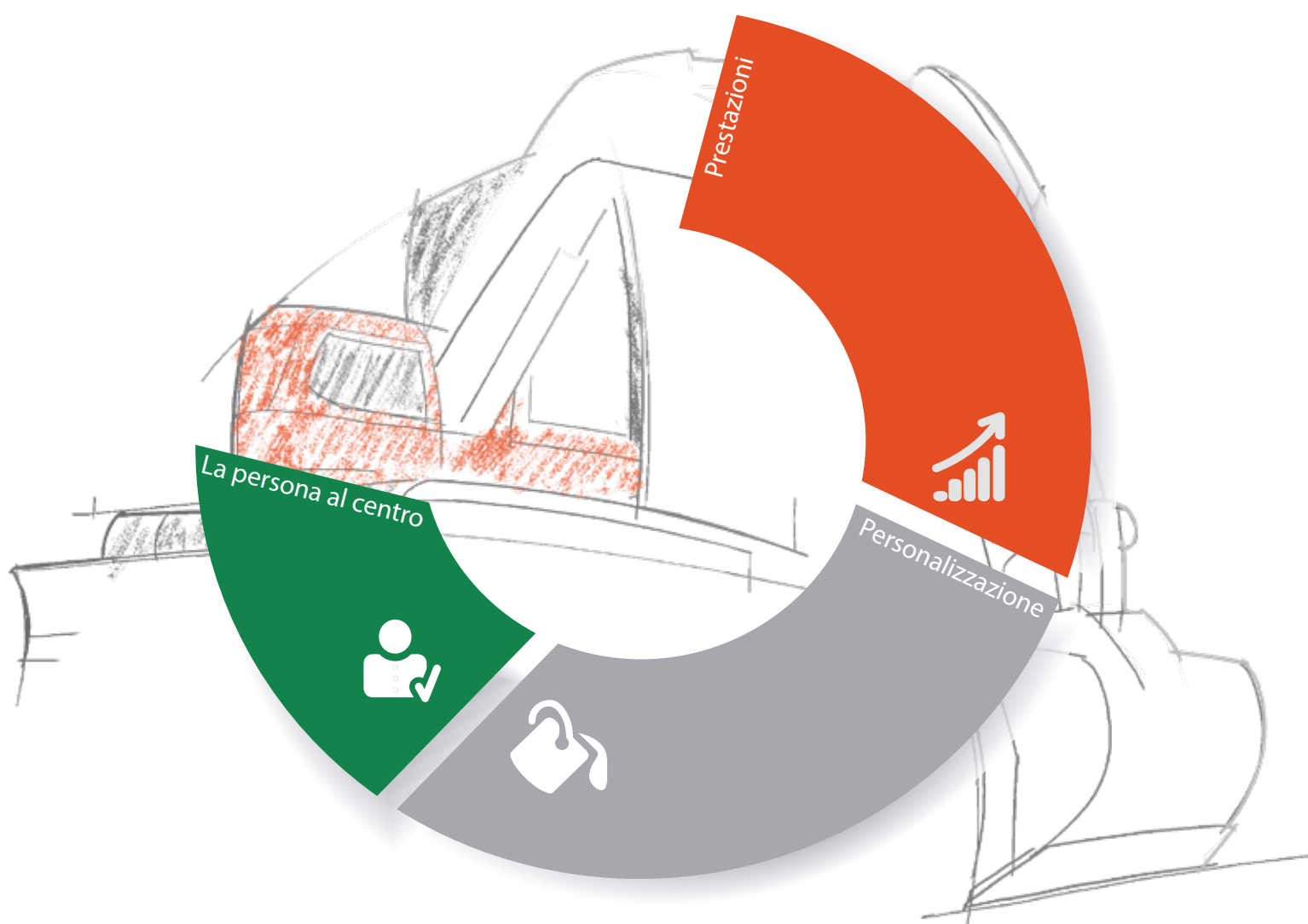

OPTIONALS.

L'ampia gamma di attrezzature appositamente progettate per i miniescavatori Eurocomach, garantisce sempre l'utilizzo più appropriato delle macchine massimizzandone le prestazioni.

Una completa proposta di allestimenti opzionali, anche per attrezzature specifiche, a garanzia della migliore performance.



Roll-bar con tettuccio ABS



Fari lavoro supplementari a LED

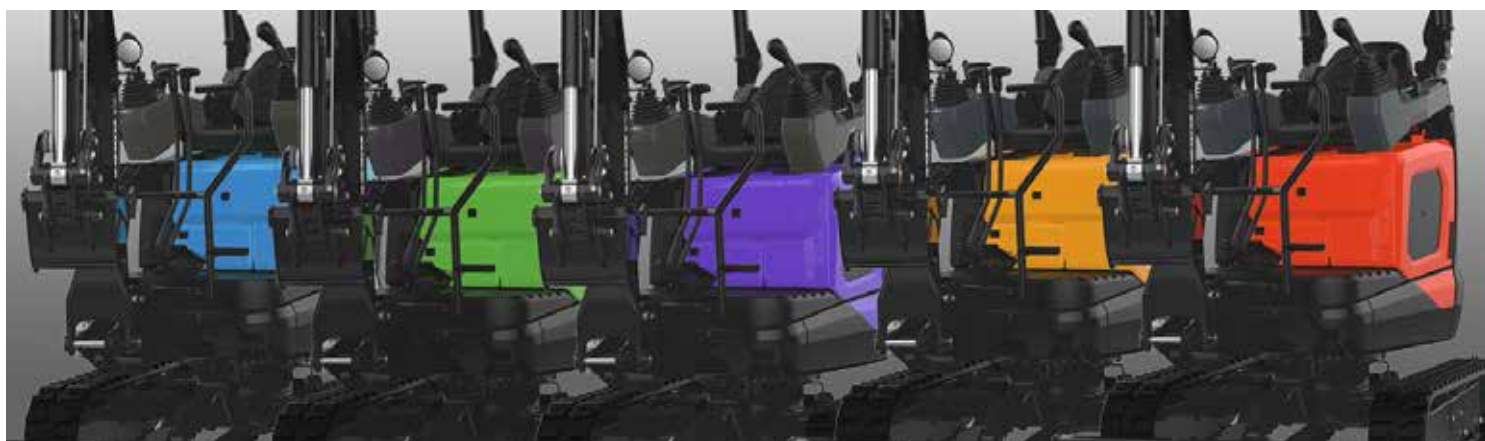

Verniciatura personalizzata

EUROCOMACH GEO-SERVICE.

Il sistema di controllo satellitare che ti consente di:

- Localizzare la posizione della macchina
- Notificare allarmi via SMS e/o e-mail
- Controllare anomalie quali ad esempio: la temperatura dell'acqua e dell'olio idraulico, la pressione e il livello dell'olio motore, l'intasamento dei filtri, ecc.
- Controllare le ore di esercizio reali



	14SR	
	12ZT	
MOTORE		
Motore diesel, n°3 cilindri, cilindrata cc 719, raffreddamento ad acqua	●	●
Preriscaldatore elettrico	●	●
Filtro aria a secco con valvola di scarico ed indicatore di intasamento filtro	●	●
Filtro olio motore a cartuccia	●	●
Filtro carburante a cartuccia	●	●
Porta di scarico serbatoio carburante	●	●
Vaschetta ausiliaria di espansione liquido refrigerante	●	●
CANOPY		
Rollbar 2 montanti pieghevoli ROPS - TOPS	●	●
Rollbar 2 montanti pieghevoli ROPS - TOPS e tettuccio ABS FOPS Liv. 1	○	○
Sedile regolabile	●	●
Cintura di sicurezza	●	●
Supporti polso	●	●
Supporti piedi	●	●
Pedali di traslazione	●	●
Pedana in gomma comfort	●	●
Spie di indicazione alta temperatura acqua e basso livello carburante	●	●
Allarme sonoro per alta temperatura acqua	●	●
Contaore	●	●
Avvisatore acustico (clacson)	●	●
Presa unipolare di alimentazione 12 Volt	●	●

	14SR	
	12ZT	
SICUREZZA		
Dispositivo di bloccaggio della macchina durante uscita/accesso al posto guida	●	●
Piastra di salita anti scivolo	●	●
Maniglia di salita e discesa	●	●
Accumulatore di pressione che consente l'abbassamento del braccio in caso di avaria motore	●	●
Valvola di sicurezza anti deriva su primo braccio, secondo braccio e lama reinterro	○	○
IMPIANTO IDRAULICO		
Impianto idraulico a circuito aperto con pompa a portata fissa	●	/
Impianto idraulico a circuito aperto con pompa a portata variabile	○	●
Servocomandi idraulici ISO	●	●
Filtro aspirazione olio idraulico	●	●
Blocco meccanico della rotazione torretta	●	●
Sistema di traslazione a due velocità	●	●
Impianto idraulico singolo e doppio effetto	●	●
AUX 2: Predisposizione idraulica per rotore pinza con comando elettroidraulico proporzionale su joystick SX (funziona in alternativa al brandeggio)	○	○
IMPIANTO ELETTRICO		
Luci di lavoro su braccio di sollevamento	●	●
Luci supplementari anteriori canopy (installabili solo se presente cover ABS)	○	○
Faro rotante	○	○
Connettori elettrovalvole e servizi (IP67)	●	●

	14SR	
	12ZT	
SOTTOCARRO		
Sottocarro a carreggiata variabile	●	●
Lama da reinterro	●	●
Carter di protezione cilindro lama dozer	●	●
Carter motori di traslazione	●	●
Carter di protezione giunto rotante	●	●
Cingoli in gomma	●	●
UTILITÀ		
Impianto antifurto	○	○
Impianto Geo-service per la localizzazione e la diagnostica remota	○	○
Secondo braccio scavo 900 mm	●	/
Secondo braccio scavo 1020 mm	○	●
Secondo braccio scavo 1150 mm	/	●
Contrappeso aggiuntivo esterno	○	○
Personalizzazione colore (specifiche RAL)	○	○
4 punti di ancoraggio per il sollevamento	●	●
4 punti di ancoraggio per il trasporto	●	●
Indicatore visivo di livello carburante a bordo macchina	●	●
Carter di protezione cilindro di sollevamento	●	●

EQUIPAGGIAMENTO STANDARD ●
EQUIPAGGIAMENTO OPTIONAL ○
NON DISPONIBILE /

CARATTERISTICHE TECNICHE

Peso operativo con roll-bar	kg	1.160
Peso operativo con roll-bar e tettuccio ABS	kg	1.185
Velocità di traslazione	km/h	1a: 0 ÷ 1,8 / 2a: 0 ÷ 3,8
Velocità di rotazione	rpm	9,5

MOTORE

Modello	KUBOTA D722 - Stage 5	
Potenza max. (2.350 rpm)	kW - HP	10,2 - 13,7
Cilindrata	cc	719
Numero di cilindri	n°	3
Raffreddamento	Liquido	
Consumo	lt/h	1,8
Alternatore	V (A)	12 (40)
Batteria	V (Ah)	12 (45)

IMPIANTO IDRAULICO

Tipologia pompe	n° 2 ad ingranaggi	
Cilindrata pompe	cc	5,5 + 5,5
Portata pompe	lt/min	26
Pressione max. di taratura impianto	bar	165
Impianto ausiliario (pressione max.): AUX 1 semplice o doppio effetto	lt/min (bar)	26 (165)

PRESTAZIONI

Profondità di scavo max. con braccio standard (braccio optional)	mm	1.860 (1.980)
Altezza max. scarico con braccio standard (braccio optional)	mm	2.130 (2.215)
Forza di strappo alla benna (braccio standard) ISO 6015	daN	1.150
Forza di rottura braccio (braccio standard) ISO 6015	daN	690
Forza di trazione	daN	1.000
Pressione al suolo con roll-bar (tettuccio ABS)	kg/cm ²	0,29 (0,30)
Pendenza superabile	60% - 30°	

DIMENSIONI

Larghezza massima	mm	790 - 1.050
Altezza totale	mm	2.300
Raggio di rotazione posteriore	mm	525
Lunghezza braccio scavo standard (braccio optional)	mm	900 (1.020)
Larghezza cingoli	mm	180
Numero rulli (per ciascun lato)	n°	3

RIFORNIMENTI

Serbatoio gasolio	lt	14,5
Serbatoio olio idraulico	lt	9,5
Capacità sistema idraulico	lt	15
Capacità sistema di raffreddamento	lt	6
Olio motore	lt	1,8

COMANDI

Primo braccio, braccio scavo, benna e rotazione torretta	2 manipolatori servocomandati
Movimenti dei cingoli (compresa controrotazione)	2 leve servocomandate
Lama reinterro	leva servocomandata
Impianto ausiliario con ritenuta AUX 1 (semplice o doppio effetto)	comando potenziometrico su manipolatore dx
Brandeggio	comando potenziometrico su manipolatore sx

CARATTERISTICHE TECNICHE

Peso operativo con roll-bar	kg	1.230
Peso operativo con roll-bar e tettuccio ABS	kg	1.255
Velocità di traslazione	km/h	1a: 0 ÷ 1,8 / 2a: 0 ÷ 3,8
Velocità di rotazione	rpm	9,5

MOTORE

Modello	KUBOTA D722 - Stage 5	
Potenza max. (2.350 rpm)	kW - HP	10,2 - 13,7
Cilindrata	cc	719
Numero di cilindri	n°	3
Raffreddamento	Liquido	
Consumo	lt/h	1,8
Alternatore	V (A)	12 (40)
Batteria	V (Ah)	12 (45)

IMPIANTO IDRAULICO

Tipologia pompe	portata variabile	
Cilindrata pompe	cc	5,5 + 5,5
Portata pompe	lt/min	28
Pressione max. di taratura impianto	bar	200
Impianto ausiliario (pressione max.): AUX 1 semplice o doppio effetto	lt/min (bar)	28 (200)

PRESTAZIONI

Profondità di scavo max. con braccio standard (braccio optional)	mm	2.045 (2.175)
Altezza max. scarico con braccio standard (braccio optional)	mm	2.290 (2.380)
Forza di strappo alla benna (braccio standard) ISO 6015	daN	1.150
Forza di rottura braccio (braccio standard) ISO 6015	daN	630
Forza di trazione	daN	1.000
Pressione al suolo con roll-bar (tettuccio ABS)	kg/cm ²	0,31 (0,32)
Pendenza superabile	60% - 30°	

DIMENSIONI

Larghezza massima	mm	790 - 1.050
Altezza totale	mm	2.300
Raggio di rotazione posteriore	mm	565
Lunghezza braccio scavo standard (braccio optional)	mm	1.020 (1.150)
Larghezza cingoli	mm	180
Numero rulli (per ciascun lato)	n°	3

RIFORMIMENTI

Serbatoio gasolio	lt	14,5
Serbatoio olio idraulico	lt	9,5
Capacità sistema idraulico	lt	15
Capacità sistema di raffreddamento	lt	6
Olio motore	lt	1,8

COMANDI

Primo braccio, braccio scavo, benna e rotazione torretta	2 manipolatori servocomandati
Movimenti dei cingoli (compresa controrotazione)	2 leve servocomandate
Lama reinterro	leva servocomandata
Impianto ausiliario con ritenuta AUX 1 (semplice o doppio effetto)	comando potenziometrico su manipolatore dx
Brandeggio	comando potenziometrico su manipolatore sx

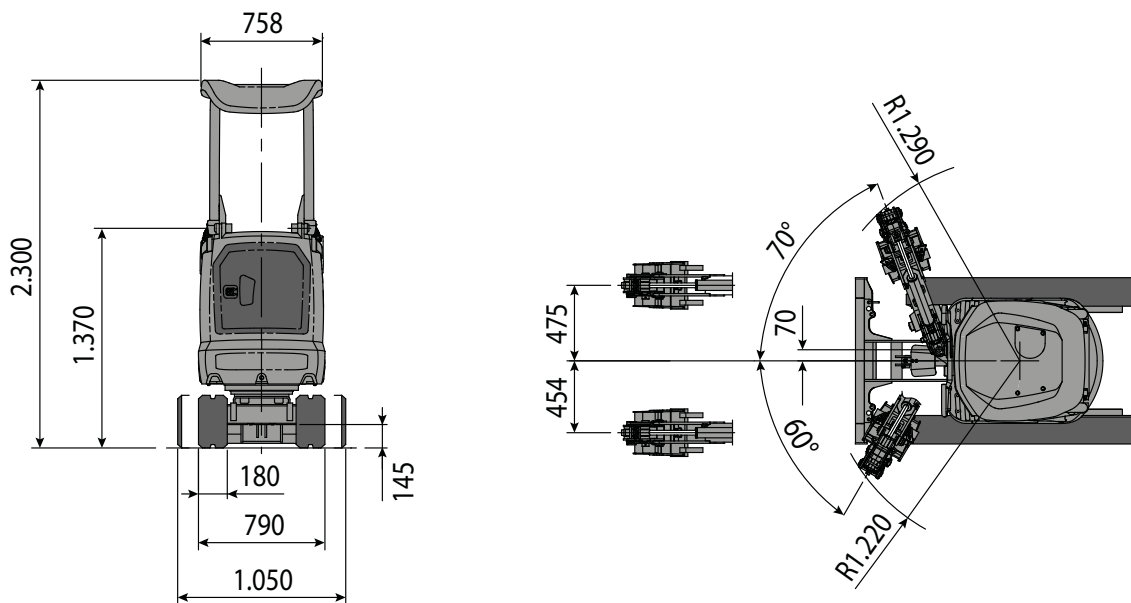
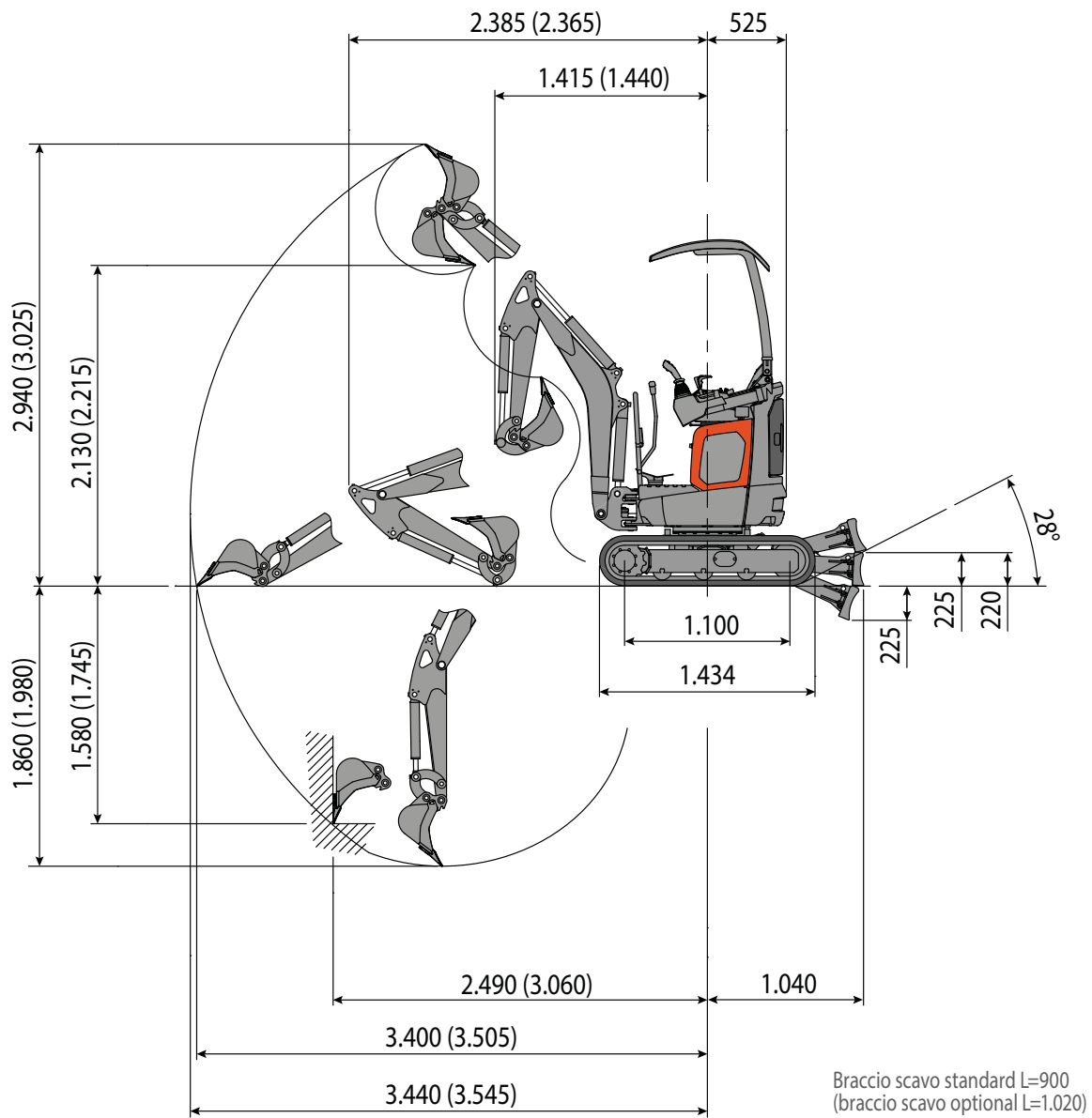

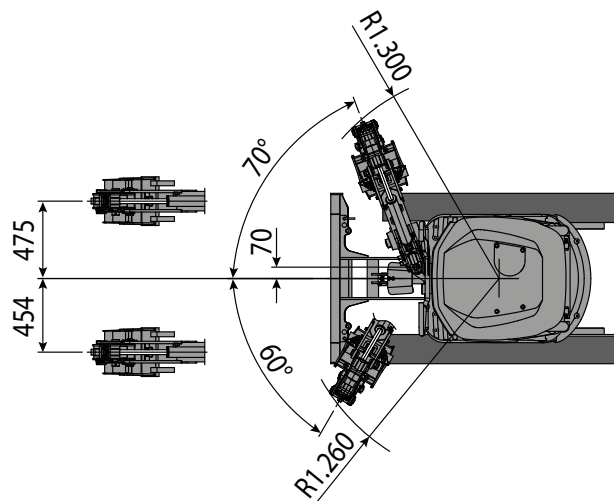
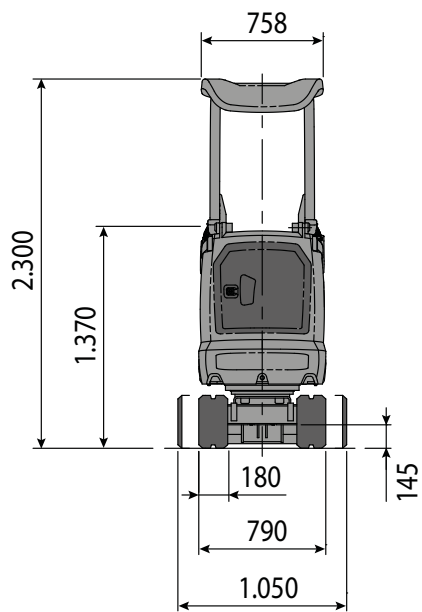
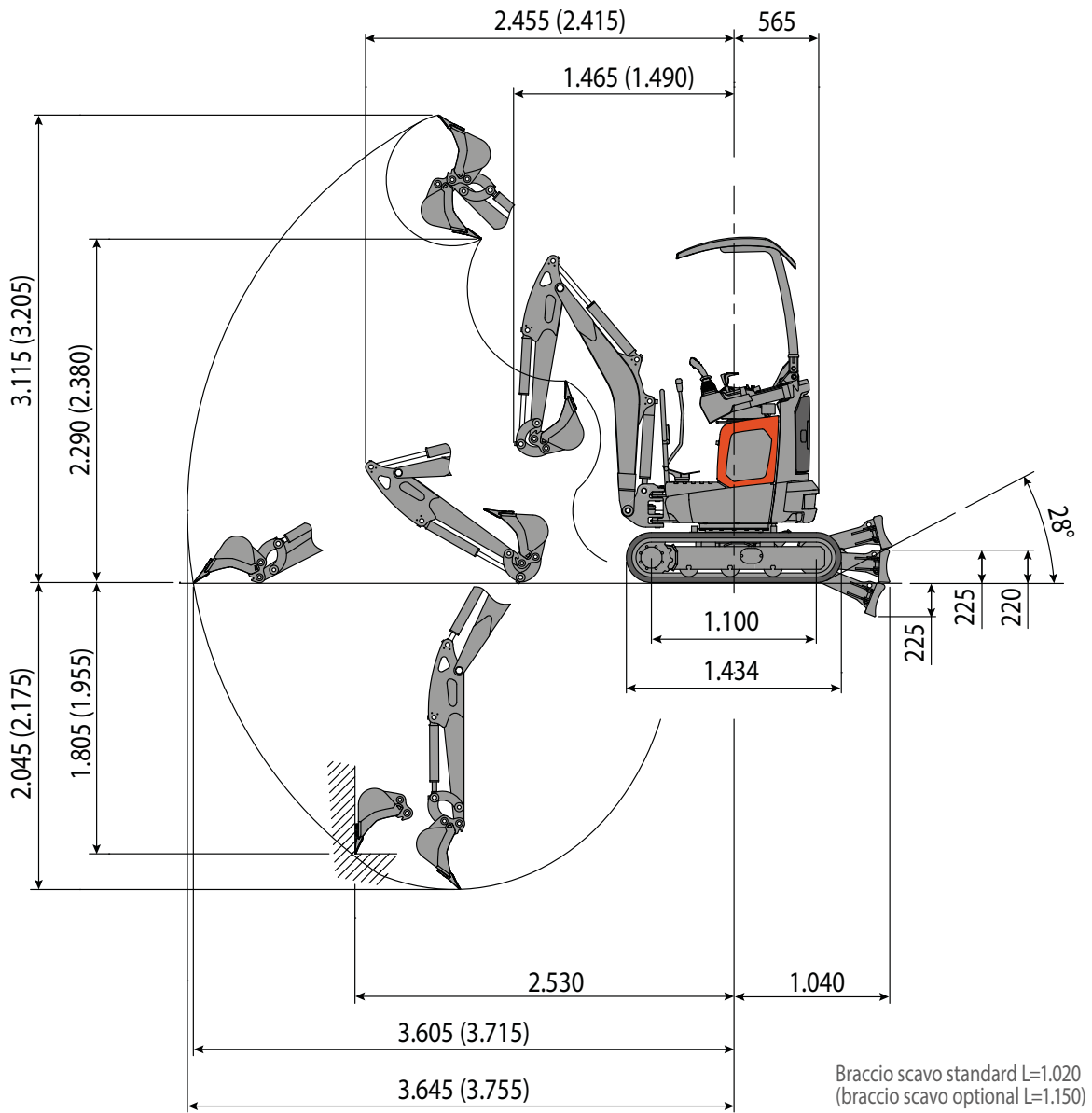

CAPACITA' DI SOLLEVAMENTO

La capacità di sollevamento è basata sulla norma ISO 10567 e non eccede oltre il 75% del carico statico di ribaltamento o dell'87% della capacità di sollevamento idraulico della macchina.

Lo sbraccio è riferito al centro di rotazione.

* Indica il limite di carico idraulico.

0 m si riferisce al livello del terreno.

Le macchine si intendono equipaggiate con cabina, cingoli in gomma, senza benna e senza attacco rapido.

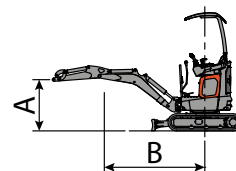

Frontale









Laterale

Unità: ton







Lama alzata, Braccio Standard (900 mm)

() tra parentesi i valori con carro allargato

A (m)	B (m)						
	1		2		MAX		
							
2.0					*0,20	*0,22	2,43
1.0			*0,26	*0,25	0,14	0,12	2,94
0			0,24	0,18	0,12	0,10	2,95
-1.0	*0,40	*0,40	0,24	0,18	0,14	0,11	2,46







Lama abbassata, Braccio Standard (900 mm)

() tra parentesi i valori con carro allargato

A (m)	B (m)						
	1.0		2.0		MAX		
							
2.0					*0,20	*0,22	2,43
1.0			*0,26	*0,25	0,14	0,12	2,94
0			*0,29	0,18	*0,14	0,10	2,95
-1.0	*0,40	*0,40	*0,30	0,18	*0,16	0,11	2,46







Lama alzata, Braccio Optional (1.020 mm)

() tra parentesi i valori con carro allargato

A (m)	B (m)						
	1.0		2.0		MAX		
							
2.0					*0,20	*0,20	2,58
1.0			*0,26	*0,25	0,12	0,12	3,06
0			0,24	0,17	0,10	0,09	3,07
-1.0	*0,39	*0,39	0,23	0,17	0,09	0,10	2,61

Lama abbassata, Braccio Optional (1.020 mm)

() tra parentesi i valori con carro allargato

A (m)	B (m)						
	1.0		2.0		MAX		
							
2.0					*0,20	*0,20	2,58
1.0			*0,26	*0,25	0,13	0,12	3,06
0			*0,29	0,17	0,13	0,09	3,07
-1.0	*0,39	*0,39	*0,29	0,17	0,15	0,10	2,61

CAPACITA' DI SOLLEVAMENTO

La capacità di sollevamento è basata sulla norma ISO 10567 e non eccede oltre il 75% del carico statico di ribaltamento o dell'87% della capacità di sollevamento idraulico della macchina.

Lo sbraccio è riferito al centro di rotazione.

* Indica il limite di carico idraulico.

0 m si riferisce al livello del terreno.

Le macchine si intendono equipaggiate con cabina, cingoli in gomma, senza benna e senza attacco rapido.

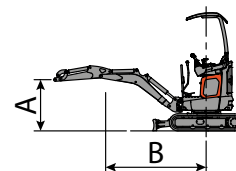

Frontale



Laterale

Unità: ton

Lama alzata, Braccio Standard (1.020 mm)

() tra parentesi i valori con carro allargato

A (m)	B (m)								MAX	
	1.0		2.0		3.0		MAX			
2.0								*0,20	*0,22	2,69
1.0			*0,30	*0,28	0,15	0,14	0,13	0,11		3,15
0			0,27	0,20	0,14	0,11	0,12	0,09		3,16
-1.0	*0,44	*0,44	0,27	0,20			0,14	0,11		2,72

Lama abbassata, Braccio Standard (1.020 mm)

() tra parentesi i valori con carro allargato

A (m)	B (m)								MAX	
	1.0		2.0		3.0		MAX			
2.0								*0,20	*0,22	2,69
1.0			*0,30	*0,28	*0,15	0,14	0,14	0,11		3,15
0			*0,33	0,20	*0,16	0,11	0,15	0,09		3,16
-1.0	*0,44	*0,44	*0,33	0,20			*0,16	0,11		2,72

Lama alzata, Braccio Optional (1.150 mm)

() tra parentesi i valori con carro allargato

A (m)	B (m)								MAX	
	1.0		2.0		3.0		MAX			
2.0								*0,20	*0,22	2,84
1.0			*0,29	*0,27	0,14	0,13	0,12	0,10		3,28
0			0,26	0,19	0,13	0,10	0,11	0,08		3,29
-1.0	*0,43	*0,43	0,26	0,19			0,13	0,10		2,87

Lama alzata, Braccio Optional (1.150 mm)

() tra parentesi i valori con carro allargato

A (m)	B (m)								MAX	
	1.0		2.0		3.0		MAX			
2.0								*0,20	*0,22	2,84
1.0			*0,29	*0,27	*0,14	0,13	0,13	0,10		3,28
0			*0,32	0,19	*0,16	0,10	0,14	0,08		3,29
-1.0	*0,43	*0,43	*0,32	0,19			*0,15	0,10		2,87



Le informazioni contenute in questa brochure sono di carattere generale. Sampierana S.p.A. si riserva la facoltà di modificare in qualsiasi momento dati tecnici e caratteristiche dei prodotti, senza obbligo di preavviso. Le fotografie hanno esclusivamente scopo illustrativo e non si riferiscono necessariamente a prodotti in condizioni standard. Per istruzioni sul corretto uso dei prodotti si raccomanda di consultare il manuale uso e manutenzione. Il mancato rispetto delle istruzioni contenute nel manuale uso e manutenzione non comporta alcuna responsabilità in capo alla società Sampierana S.p.A. per i danni derivanti a persone e/o cose.